

РЕСПУБЛИКА БЕЛАРУСЬ
ЕДИНЫЙ ГОСУДАРСТВЕННЫЙ РЕГИСТР НЕДВИЖИМОГО
ИМУЩЕСТВА, ПРАВ НА НЕГО И СДЕЛОК С НИМ

Государственный комитет по имуществу Республики Беларусь

Республиканское унитарное предприятие "Минское городское
агентство по государственной регистрации и земельному кадастру"

**СВИДЕТЕЛЬСТВО (УДОСТОВЕРЕНИЕ) № 500/1439-12607
О ГОСУДАРСТВЕННОЙ РЕГИСТРАЦИИ**

По заявлению № 134202/19:1439 от 16 октября 2019 года

в отношении **изолированного помещения** с инвентарным номером 500/D-798800995, расположенного по адресу: г. Минск, пер. Можайского 3-й, 11-102, площадь - 4.3 кв.м., назначение - Помещение, не относящееся к жилищному фонду, наименование - Кладовая

произведена государственная регистрация:

1. создания изолированного помещения на основании строительства и ввода в эксплуатацию изолированного помещения;
2. возникновения права собственности на изолированное помещение, правообладатель - юридическое лицо, резидент Республики Беларусь Общество с ограниченной ответственностью "БелБизнесРесурс".

Приложения: нет

Примечания:

Свидетельство составлено 16 октября 2019 года

Регистратор *Макавич Ольга Николаевна* 1439



(подпись)

Лист 1 из 1

ГОСУДАРСТВЕННЫЙ КОМИТЕТ ПО ИМУЩЕСТВУ РЕСПУБЛИКИ БЕЛАРУСЬ

ТЕХНИЧЕСКИЙ ПАСПОРТ
на изолированное помещениеРеспубликанское унитарное предприятие "Минское городское агентство по государственной
регистрации и земельному кадастру"

(наименование организации по государственной регистрации недвижимого имущества, прав на него и сделок с ним)



Наименование: Кладовая

Назначение: 4 02 00 - Помещение, не относящееся к жилищному фонду

Инвентарный номер: 500/D-798800995

Адрес: 220040, Республика Беларусь, г. Минск, пер. Можайского 3-й, 11-102

Составлен по состоянию на: 25.03.2019

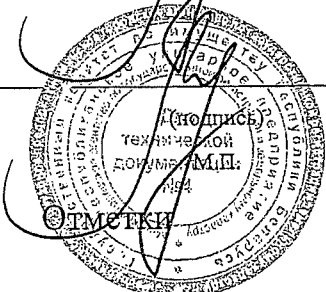
Составил	<u>14 ОКТ 2019</u> (дата)	<u></u> (подпись)	<u>Г.О. Езерская</u> (инициалы, фамилия)
Проверил	<u>14 ОКТ 2019</u> (дата)	<u></u> (подпись)	<u>Н.А. Ментюк</u> (инициалы, фамилия)
Уполномоченное должностное лицо	<u>14 ОКТ 2019</u> (дата)	<u></u> (подпись)	<u>Н.А. Ментюк</u> (инициалы, фамилия)

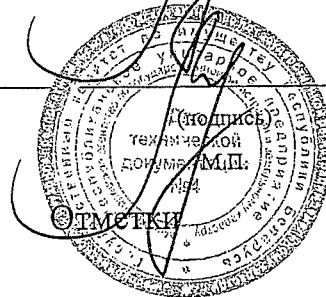

1. Общие сведения об изолированном помещении

1. Подъезд (секция)	-
2. Этаж	Подвальный
3. Количество этажей, шт.	1
4. Общая площадь нежилого изолированного помещения, кв.м	4.3
5. Нормируемая площадь нежилого изолированного помещения, кв.м	4.3
6. Количество жилых комнат, шт.	-
7. Жилая площадь квартиры, кв.м	-
8. Общая площадь жилого помещения (квартиры), кв.м	-
9. Общая площадь квартиры по СНБ, кв.м	-
10. Жилая площадь общежития, специального жилого помещения, кв.м	-
11. Общая площадь жилых помещений общежития, специального жилого помещения, кв.м	-
12. Общая площадь помещений общежития, специального жилого помещения, кв. м.	-
13. Площадь балконов, лоджий, террас и т.п. без учета коэффициентов, кв.м	-
14. Площадь балконов, лоджий, террас и т.п. жилых помещений с учетом коэффициентов, кв.м	-
15. Объем, куб.м	18

2. Сведения о капитальном строении

1. Инвентарный номер	500/С-66084
2. Наименование	Многоквартирный жилой дом со встроенными административно-торговыми помещениями и помещениями транспортного назначения
3. Назначение	21101 - Здание многоквартирного жилого дома
4. Количество надземных этажей, шт.	5
5. Количество подземных этажей, шт.	1
6. Год постройки (дата приемки в эксплуатацию)	2019 (22.03.2019)
7. Год реконструкции	-
8. Общая площадь здания, кв.м	5611.0
9. Общая площадь жилых помещений (квартир) жилого дома, кв.м	2758.4
10. Общая площадь нежилых изолированных помещений, кв.м	884.1
11. Площадь машино-мест, кв.м	576.6
12. Материал стен	Блоки газосиликатные
13. Лифты	Есть
14. Составные части и принадлежности	(А5/бл) - Подвал

3. Сведения о стоимости

Вид стоимости	Дата определения (год уровня цен)	Стоимость, руб.	Документ о стоимости
1	2	3	4
Нет сведений	-	-	-



4. Благоустройство жилого помещения

Наименование показателя	Отопление		Газ	Ванна (душ)	Газовое водоснабжение	Канализация		Газ	Напольные электроплиты (варочные панели)										
	Центральное от ТЭЦ или групповой (районной) котельной	от индивидуальных отопительных устройств на _____				Газопровод	центральная (уличная)			местная									
											2	3	4	5	6	7	8	9	10
1																			
Количество изолированных жилых помещений (квартир), шт.	-	-	-	-	-	-	-	-	-	-	-	-	-	-	-	-	-	-	-
Общая площадь жилых помещений, кв. м.	-	-	-	-	-	-	-	-	-	-	-	-	-	-	-	-	-	-	-

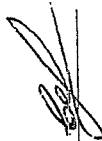

5. Техническое описание

5.1 Техническое описание изолированного помещения

№ п/п	Наименование конструктивных элементов и инженерных систем	Описание конструктивных элементов и инженерных систем
1	2	3
1	Фундамент	Плита перекрытия железобетонная монолитная
2	Наружные стены	Блоки газосиликатные
3	Внутренние стены	Блоки газосиликатные
4	Перегородки	Блоки газосиликатные
5	Перекрытия	Плита перекрытия железобетонная монолитная
6	Крыша (кровля)	-
7	Полы	Бетон Наличие теплых полов: Нет
8	Окна	-
9	Двери, ворота	Деревянные изделия
10	Отделочные работы:	-
10.1	наружная отделка стен	Обшивка фиброцементными (цементно-волокнистыми) панелями, Оштукатурено
10.2	внутренняя отделка	Оштукатурено
11	Инженерные системы:	-
11.1	отопление	Центральное
11.2	водопровод и канализация:	-
11.2.1	холодное водоснабжение	-
11.2.2	канализация	-
11.2.3	горячее водоснабжение	-
11.2.4	ванны, душ	-
11.3	система электрооборудования:	-
11.3.1	электроснабжение	Централизованная система
11.3.2	подключение электроплит	-
11.4	газоснабжение	Нет
11.5	вентиляция	Вентиляция с естественным побуждением, Вентиляция с искусственным побуждением
11.6	мусоропровод	Нет
11.7	лифты	-
11.8	иные	-
12	Прочие	-

Примечание:

Количество страниц технического паспорта : 4

Приложение: 1. поэтажные планы на 1 л.

Подпись исполнителя

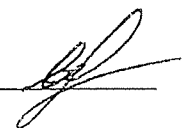

Позтажны́ план
Этаж - подвальный

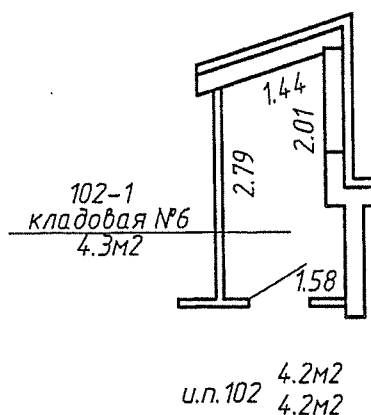

h=2.62

РУП "Минское городское агентство по государственной регистрации и земельному кадастру"			
Кладовая			
Республика Беларусь, г. Минск, пер. Можайского 3-й, 11-102			
Литер А5/бл	Секция (подъезд):-	Этаж: подвальный	
Составлен по состоянию на: 25.03.2019			
Масштаб	Лист - 1	Листов - 1	Стр. - 5
1:100	Инициалы, Фамилия	Подпись	Дата
Составил	Г.О. Езерская		14.10.2019
Изготовил	Г.О. Езерская		14.10.2019
Провел	Н А Ментюк		14.10.2019