

РЕСПУБЛИКА БЕЛАРУСЬ
ЕДИНЫЙ ГОСУДАРСТВЕННЫЙ РЕГИСТР НЕДВИЖИМОГО
ИМУЩЕСТВА, ПРАВ НА НЕГО И СДЕЛОК С НИМ

Государственный комитет по имуществу Республики Беларусь
Республиканское унитарное предприятие "Минское городское
агентство по государственной регистрации и земельному кадастру"

**СВИДЕТЕЛЬСТВО (УДОСТОВЕРЕНИЕ) № 500/1439-6998
О ГОСУДАРСТВЕННОЙ РЕГИСТРАЦИИ**

По заявлению № 83811/17:1439 от 05 июля 2017 года

в отношении **изолированного помещения** с инвентарным номером 500/D-798190203, расположенного по адресу: г. Минск, пр-т Победителей, 129-737, площадь - 25.4 кв.м., назначение - Складское помещение, наименование - Кладовая

произведена государственная регистрация:

1. создания изолированного помещения на основании строительства и ввода в эксплуатацию изолированного помещения;
2. возникновения права собственности на изолированное помещение, правообладатель - юридическое лицо, резидент Республики Беларусь Общество с дополнительной ответственностью "АЙРОН".

Приложения: нет

Примечания: нет

Свидетельство составлено 5 июля 2017 года

Регистратор *Макавич Ольга Николаевна 1439*

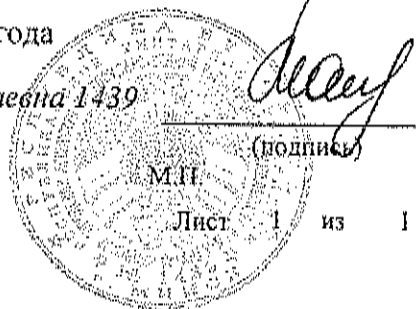

(подпись)

Лист 1 из 1

ГОСУДАРСТВЕННЫЙ КОМИТЕТ ПО ИМУЩЕСТВУ РЕСПУБЛИКИ БЕЛАРУСЬ

ТЕХНИЧЕСКИЙ ПАСПОРТ
на изолированное помещение

Республиканское унитарное предприятие "Минское городское агентство по государственной
регистрации и земельному кадастру"
(наименование организации по государственной регистрации недвижимого имущества, прав на него и сделок с ним)

Наименование: Кладовая

Назначение: 40205 - Складское помещение

Инвентарный номер: 500/D- 498190203

Адрес: 220062, Республика Беларусь, г. Минск, пр-т Победителей, 129-737

Составлен по состоянию на: 20.08.2017

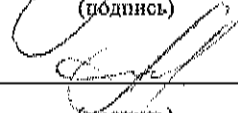
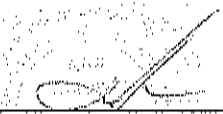
Составил	<u>15.08.17</u>		<u>Т.А. Кардаш</u>
	(дата)	(подпись)	(инициалы, фамилия)
Проверил	<u>15.08.17</u>		<u>М.П. Андрушко</u>
	(дата)	(подпись)	(инициалы, фамилия)
Уполномоченное должностное лицо	<u>15.08.17</u>		<u>М.П. Андрушко</u>
	(дата)	(подпись)	(инициалы, фамилия)

М.П.
Отметки

1. Общие сведения об изолированном помещении

1. Подъезд (секция)	-
2. Этаж	1-й подземный
3. Количество этажей, шт.	1
4. Общая площадь нежилого изолированного помещения, кв. м.	25,4
5. Нормируемая площадь нежилого изолированного помещения, кв. м.	25,4
6. Количество жилых комнат, шт.	-
7. Жилая площадь квартиры, кв. м.	-
8. Общая площадь жилого помещения (квартиры), кв. м.	-
9. Общая площадь квартиры по СНБ, кв. м.	-
10. Жилая площадь общежития, специального жилого помещения, кв. м.	-
11. Общая площадь жилых помещений общежития, специального жилого помещения, кв. м.	-
12. Общая площадь помещений общежития, специального жилого помещения, кв. м.	-
13. Площадь балконов, лоджий, террас и т.п., без учета коэффициентов, кв. м.	-
14. Площадь балконов, лоджий, террас и т.п. жилых помещений с учетом коэффициентов, кв. м.	-

2. Сведения о капитальном строении

1. Инвентарный номер	500/С-63080
2. Количество надземных этажей, шт.	13-17
3. Количество подземных этажей, шт.	2
4. Год постройки (дата приемки в эксплуатацию)	2015
5. Год реконструкции	-

3. Сведения о стоимости

Вид стоимости	Дата определения (год уровня цен)	Стоимость, руб.	Документ о стоимости
1	2	3	4
Нет сведений	-	-	-

Подпись исполнителя

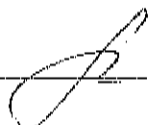

4. Благоустройство жилого помещения

Наименование показателя	Отопление		3	4	5	Канализация		8	9	10	11
	1	2				6	7				
	от ТЭЦ или групповой (районной) котельной	Центральное от индивидуальных отопительных устройств на			Водопроект	Центральная (уличная)	Местная	Гораздо превосходящие	Налица (дутья)	Газ	Напольные электромонтажные (напольные панели)
1	2	3	4	5	6	7	8	9	10	11	
Количество изолированных жилых помещений (квартир), шт.	-	-	-	-	-	-	-	-	-	-	-
Общая площадь жилых помещений, кв. м	-	-	-	-	-	-	-	-	-	-	-

Подпись исполнителя

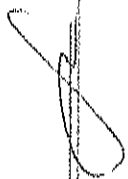

5. Техническое описание

5.1 Техническое описание изолированного помещения

№ п/п	Наименование конструктивных элементов и инженерных систем	Описание конструктивных элементов и инженерных систем
1	2	3
1	Фундамент	-
2	Наружные стены	Железобетон
3	Внутренние стены	Железобетон, Блоки стеновые из ячеистого бетона
4	Перегородки	-
5	Перекрытия	Плита перекрытия железобетонная монолитная
6	Крыша (кровля)	Асфальтобетон
7	Полы	Бетон Наличие теплых полов: Нет
8	Окна	-
9	Двери, ворота	Металл
10	Отделочные работы:	-
10.1	наружная отделка стен	Оштукатурено и окрашено, Облицовка природным камнем
10.2	внутренняя отделка	Оштукатурено
11	Инженерные системы:	-
11.1	отопление	Центральное
11.2	водопровод и канализация:	-
11.2.1	холодное водоснабжение	-
11.2.2	канализация	-
11.2.3	горячее водоснабжение	-
11.2.4	ванны, души	-
11.3	система электрооборудования:	-
11.3.1	электропитание	Централизованная система
11.3.2	подключение электроплит	-
11.4	газоснабжение	-
11.5	вентиляция	Вентиляция с естественным побуждением, Вентиляция с искусственным побуждением
11.6	мусоропровод	-
11.7	лифты	-
11.8	иные	-
12	Прочие	-

Примечание:

Количество страниц технического паспорта : 4

Приложение: 1. поэтажные планы на 1 л.

Подпись исполнителя

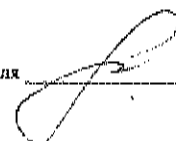

Секция (подъезд) 5

Этаж 3

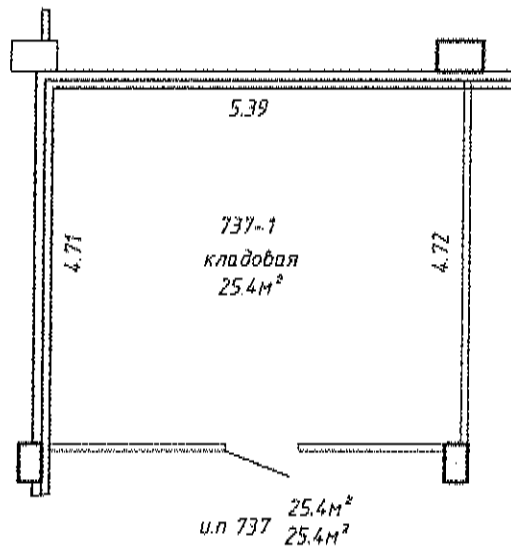

h=3.15

РУП "Минское городское агентство по государственной регистрации и земельному кадастру"			
Кладовая			
Республика Беларусь, г. Минск, пр-т Победителей, 129-737			
Литер А13-17/кп		Секция (подъезд):-	Этаж: 1-й подземный
Составлен по состоянию на: 20.августа 2015			
Масштаб	Лист - 1	Листов - 1	Стр. - 5
1:100	Инициалы, Фамилия	Подпись	Дата
Составил	Т.А.Кардаш		05.07.2017
Изготовил	Т.А.Кардаш		05.07.2017
Проверил	М.П.Андрушко		05.07.2017

